



ประกาศองค์การบริหารส่วนตำบลหนองแวง
เรื่อง ประกาศกำหนดราคากลางโครงการซ่อมแซมถนนดินคันทางคลองโปรงยายชี บ้านโคกกระปือ หมู่ ๔
ตำบลหนองแวง อำเภอกะป้อ จังหวัดนครราชสีมา

ด้วย องค์การบริหารส่วนตำบลหนองแวง อำเภอกะป้อ จังหวัดนครราชสีมา ได้จัดทำตาราง
แสดงวงเงินงบประมาณที่ได้รับจัดสรรและราคากลางในงานจ้างก่อสร้าง ประจำปีงบประมาณ ๒๕๖๓ โครงการก่อสร้าง
ซ่อมแซมถนนดินคันทางคลองโปรงยายชี บ้านโคกกระปือ หมู่ ๔ ตำบลหนองแวง อำเภอกะป้อ จังหวัดนครราชสีมา
เรียบร้อยแล้ว

ดังนั้น เพื่อเป็นการเปิดเผยข้อมูลรายละเอียดค่าใช้จ่ายเกี่ยวกับการจัดซื้อจัดจ้าง ราคากลางและการ
คำนวณราคากลาง ตามมาตรา ๑๐๓/๗ วรรคหนึ่ง และมาตรา ๑๐๓/๘ วรรคหนึ่ง แห่งพระราชบัญญัติประกอบ
รัฐธรรมนูญว่าด้วยการป้องกันและปราบปรามการทุจริต พ.ศ. ๒๕๕๒ แก้ไขเพิ่มเติม (ฉบับที่ ๒) พ.ศ. ๒๕๕๔ จึง
ประกาศกำหนดราคากลางโครงการก่อสร้างซ่อมแซมถนนดินคันทางคลองโปรงยายชี บ้านโคกกระปือ หมู่ ๔ ตำบลหนอง
แวง อำเภอกะป้อ จังหวัดนครราชสีมา ประจำปีงบประมาณ ๒๕๖๓

จึงประกาศให้ทราบโดยทั่วกัน

ประกาศ ณ วันที่ ๑๖ เดือน มีนาคม พ.ศ. ๒๕๖๓

(นางเพียร แซ่ลี)

นายกองค์การบริหารส่วนตำบลหนองแวง



ตารางแสดงวงเงินงบประมาณที่ได้รับจัดสรรและราคากลางในงานจ้างก่อสร้าง

๑. ชื่อโครงการ ซ่อมแซมถมดินคันทางคลองโปรงยายชี บ้านโคกกระบือ หมู่ ๔ หน่วยงานเจ้าของโครงการ กองช่าง องค์การบริหารส่วนตำบลหนองแวง อำเภอกันทรารมย์ จังหวัดนครราชสีมา

๒. วงเงินงบประมาณที่ได้รับจัดสรร ๗๐,๒๐๐.- บาท

๓. ลักษณะงาน

โดยสังเขป.....โครงการซ่อมแซมถมดินคันทางคลองโปรงยายชี บ้านโคกกระบือ หมู่ ๔ ตำบลหนองแวง อำเภอกันทรารมย์ จังหวัดนครราชสีมา ขนาดกว้าง ๗.๐๐ เมตร ระยะทางประมาณ ๒๕ เมตร ดินถมสูงเฉลี่ย ๑.๕๐ เมตร (SIDE SLOPE = ๑ : ๑) พร้อมป้ายโครงการ ๑ ป้าย (ตามแบบที่องค์การบริหารส่วนตำบลหนองแวงกำหนด เลขที่ ๒๐/๒๕๖๓)

๔. ราคากลางคำนวณ ณ วันที่.....๕ มีนาคม ๒๕๖๓.....เป็นเงิน ๗๐,๒๐๐.- บาท

๕. บัญชีประมาณการราคากลาง

๕.๑ แบบสรุปราคากลางงานก่อสร้างทาง สะพาน และท่อลอดเหลี่ยม

๕.๒ แบบแปลนงานก่อสร้าง

๕.๓ รายละเอียดประมาณราคาก่อสร้าง

๖. รายชื่อคณะกรรมการกำหนดราคากลาง

๖.๑ นายสมศรี เกงขุนทด ตำแหน่ง ผู้อำนวยการกองช่าง ประธานกรรมการ 

๖.๒ นางสุภาวดี อามสุวรรณ์ ตำแหน่ง ผอ.กองการศึกษา กรรมการ 

๖.๓ นางสาววิลาวรรณ ชาขุนทด ตำแหน่ง นิติกรปฏิบัติการ กรรมการ/เลขานุการ 

ประมาณราคาค่าก่อสร้างเป็นราคากลาง

องค์การบริหารส่วนตำบลหนองแวง อำเภอเทพารักษ์ จังหวัดนครราชสีมา

โครงการ ก่อสร้างซ่อมแซมถนนดินคันทางคลองโปร่งยายชี บ้านโคกกระบือ หมู่ ๔ ตำบลหนองแวง อำเภอเทพารักษ์
จังหวัดนครราชสีมา

เจ้าของงาน องค์การบริหารส่วนตำบลหนองแวง อำเภอเทพารักษ์ จังหวัดนครราชสีมา ออกแบบและรายการ

แบบเลขที่ ๒๐/๒๕๖๓ จำนวน แผ่น

ประมาณการเมื่อ วันที่ ๑๓ กุมภาพันธ์ ๒๕๖๓

ลำดับที่	รายการ	รวมค่างานต้นทุน (บาท)	Factor F	รวมค่าก่อสร้าง (บาท)	หมายเหตุ
๑	ประเภทงานทาง	๕๑,๕๖๒.๘๒	๑.๓๖๒๔	๗๐,๒๔๙.๑๘	Factor F -ดอกเบี้ยเงินกู้ ๖ % -ภาษี ๗ % -เงินจ่ายล่วงหน้า ๐ % -เงินประกันผลงานหัก ๐%
๒	ป้ายโครงการ	-	-	-	
รวมราคาค่าก่อสร้างเป็นเงิน				๗๐,๒๔๙.๑๘	
สรุป	คิดเป็นเงินงบประมาณ			๗๐,๒๐๐.๐๐	
(ตัวอักษร) (-เจ็ดหมื่นสองร้อยบาทถ้วน-)					

คณะกรรมการกำหนดราคากลาง ตามคำสั่ง เลขที่ ๘๖/๒๕๖๓ ลงวันที่ ๒ มีนาคม พ.ศ. ๒๕๖๓
ได้ตรวจสอบแล้วเห็นชอบให้ประมาณราคานี้เป็นราคากลาง

(ลงชื่อ).....ประธานกรรมการ
(นายสมศรี เกงขุนทด)
ผู้อำนวยการกองช่าง

(ลงชื่อ).....กรรมการ
(นางสุภาวดี ออบสุวรรณ)
ผู้อำนวยการกองการศึกษา

(ลงชื่อ).....กรรมการ
(นางสาววิลาวรรณ ชาขุนทด)
นิติกรปฏิบัติการ

องค์การบริหารส่วนตำบลหนองแวงกรมส่งเสริมการปกครองท้องถิ่น กระทรวงมหาดไทย
 โครงการซ่อมแซมถนนดินคันทางคลองโป่งยายซี บ้านโคกกระบัว หมู่ที่ 4 ตำบลหนองแวง อำเภอเทพารักษ์ จังหวัดนครราชสีมา

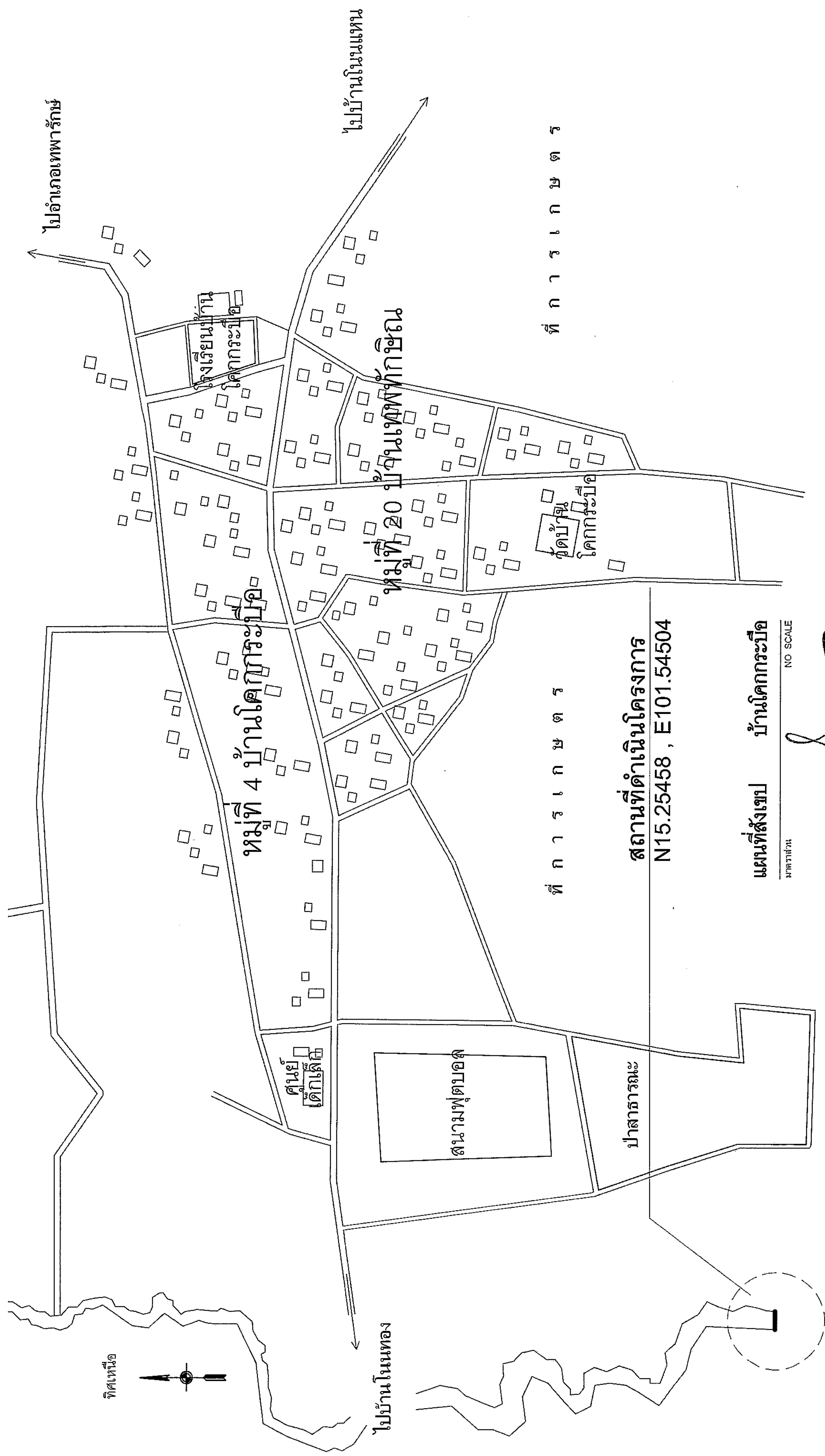

สถานที่ดำเนินการ
 N15.25458 , E101.54504

แผนที่สังเขป บ้านโคกกระบัว
 1:5000 NO SCALE

	โครงการ	ข้อมูล	ผู้ควบคุม	นายชยพล เจริญฤทธิ์ ปลัด อบต.หนองแวง	แผนที่สังเขป	เลขที่แบบ จำนวน 6 1 ผ.ท.
	ข้อมูลเบื้องต้น หมู่ที่ 4 บ้านโคกกระบัว ตำบลหนองแวง อำเภอเทพารักษ์ จังหวัดนครราชสีมา	ผู้รายงานการก่อสร้าง อบต.หนองแวง นายสมเกียรติ บางขุนทด ผู้ช่วยเหลือ ไร่จตุรัส ผู้ประสานช่างโยธา อบต.หนองแวง นายสมเกียรติ บางขุนทด ผู้ดำเนินการก่อสร้าง อบต.หนองแวง	อนุมัติ นายเพ็ชร แซ่ตั้ง นายก อบต.หนองแวง			

25.00

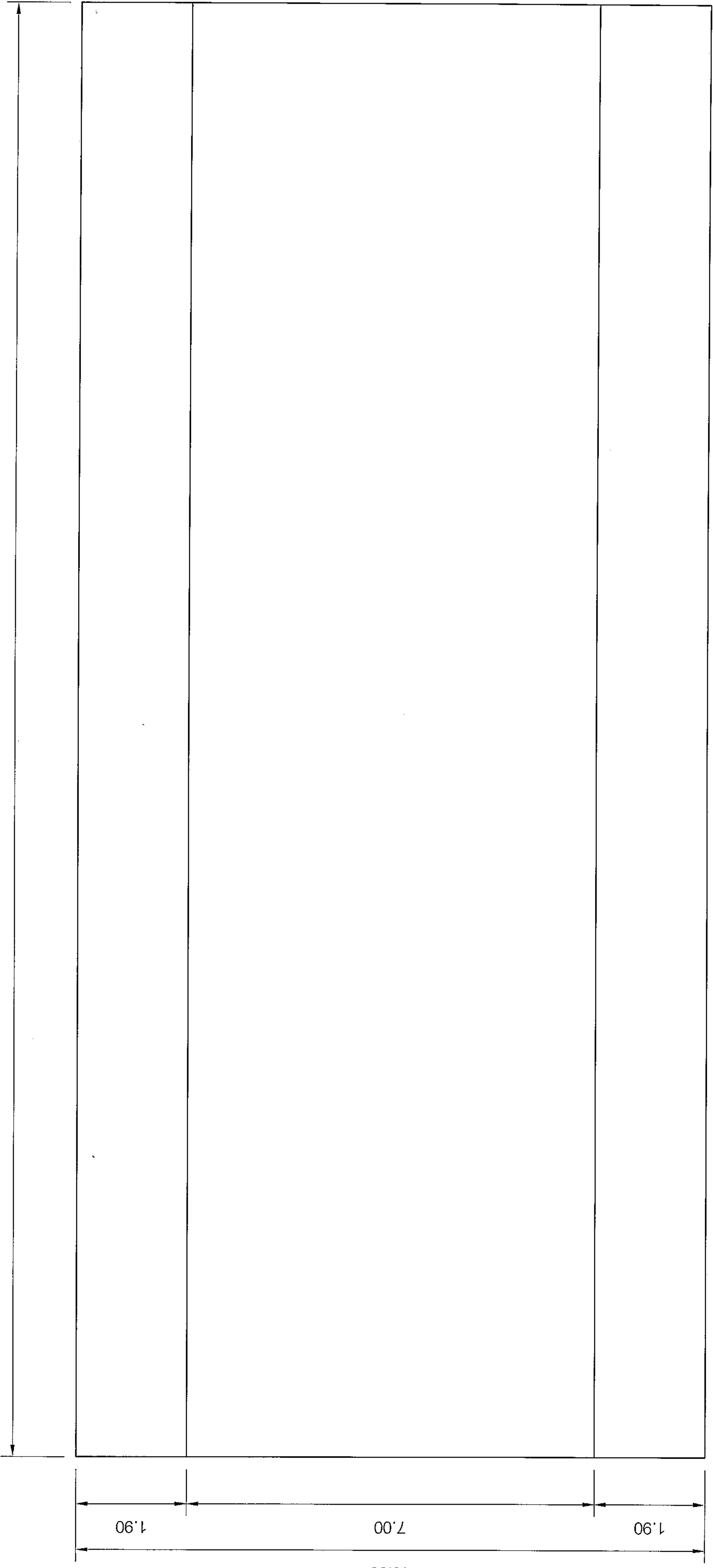

PLAN

SCALE 1:100



โครงการ
ชุดแม่แบบที่ดินทางคลองโป่งยายที่ บ้านโคกกระปือ หมู่ 4
ตำบลหนองแวง อำเภอเทพารักษ์ จังหวัดนครราชสีมา

สถานที่ตั้ง
หมู่ที่ 4 บ้านโคกกระปือ
ตำบลหนองแวง อำเภอเทพารักษ์ จังหวัดนครราชสีมา

สำรวจ
นายสมศรี งามบุญทด
ผู้อำนวยการกองช่าง อบต.หนองแวง

เขียนแบบ/ออกแบบ
นายสมศรี งามบุญทด
ผู้ช่วยนายช่างโยธา อบต.หนองแวง

ตรวจสอบ
นายสมศรี งามบุญทด
ผู้อำนวยการกองช่าง อบต.หนองแวง

ผู้ควบคุม
นางพิชญ์ แซ่ดี
นายก อบต.หนองแวง

นายชยพล เจริญฤทธิ์
ปลัด อบต.หนองแวง

(Signature)

แสดงแบบ	แผนที่สังเขป	
	เลขที่แบบ	จำนวน
	วันเดือนปี	6
	มาตราส่วน	2

25.00

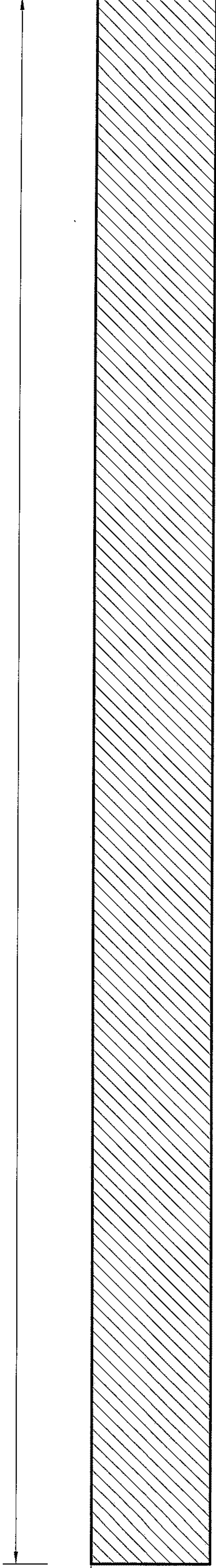

1.90

รูปตัดตามยาว

SCALE 1:100

6.00

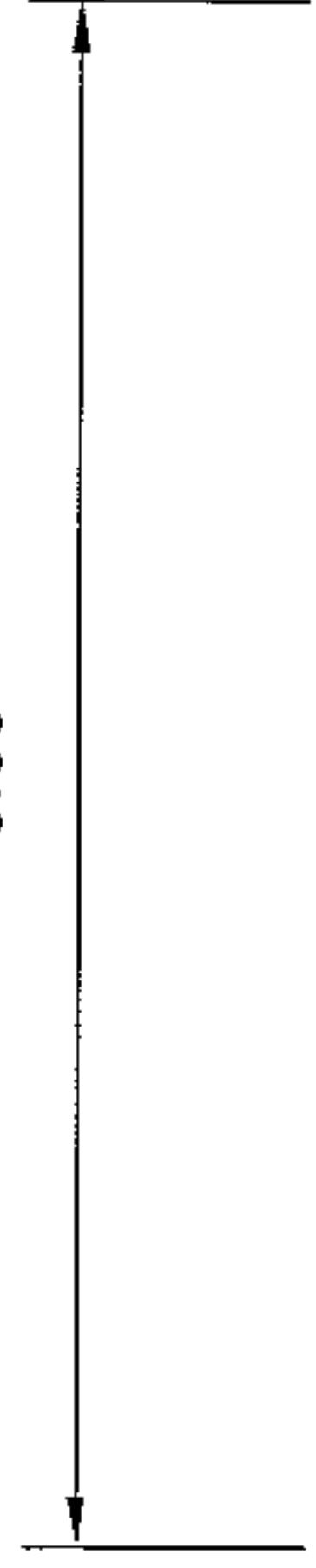

1.90

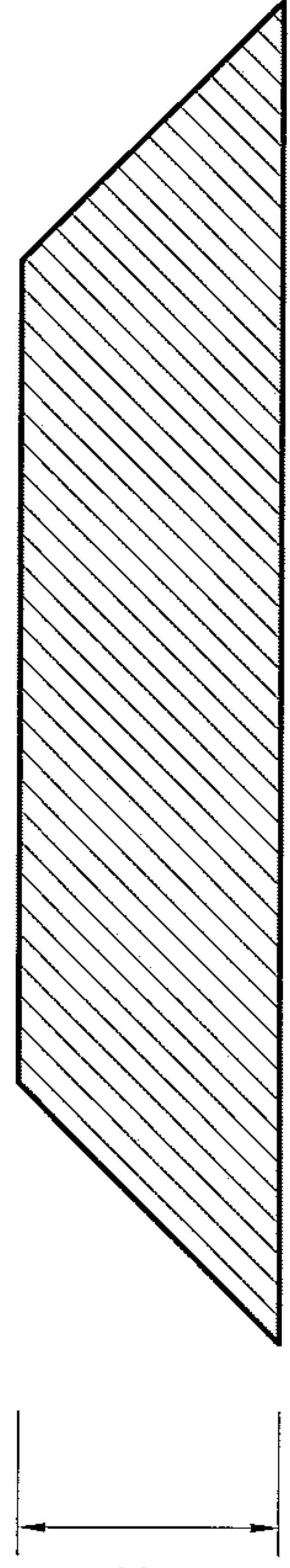

รูปตัดตามขวาง

SCALE 1:100

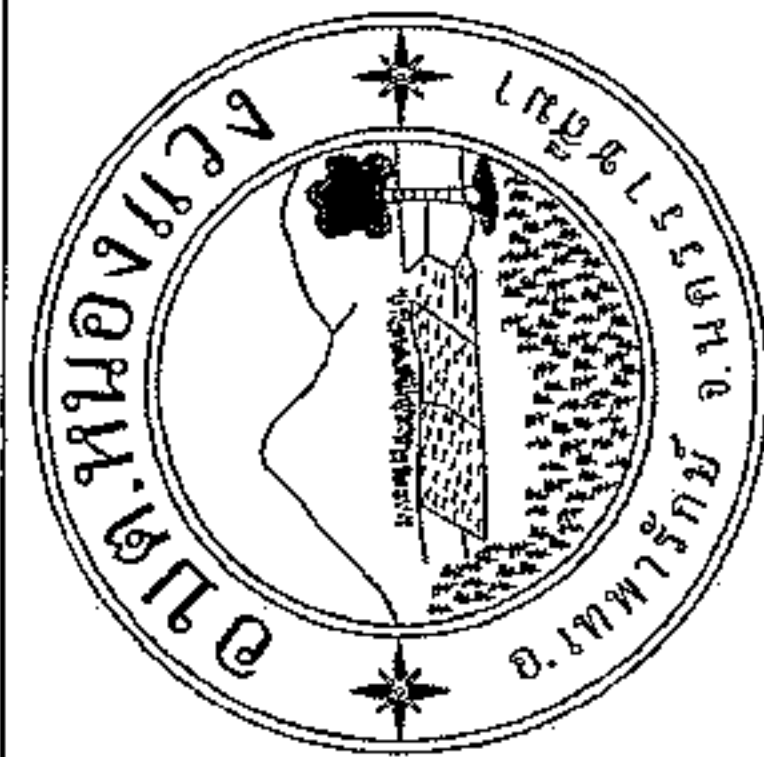

โครงการ
ชอระแมชมตมดินต้นทางคดองปึงงายชี่ บำโนโคกกระมื่อ หมู่ 4

ผู้ดำเนินงาน/ออกแบบ
นายสมศรี เกษมบุตร
ผู้อำนวยการกองช่าง อบต.หนองแวง





ผู้ตรวจสอบ
นางเพียร แซ่ลี
นายก อบต.หนองแวง

นายชยพล เจริญภัทร์
ปลัด อบต.หนองแวง

นายชยพล เจริญภัทร์
ปลัด อบต.หนองแวง

แสดงแบบ	แผนที่สังเขป	
เลขที่แบบ	จำนวน	6 3 ฉบับ
วันเดือนปี		
ขนาดกระดาษ		

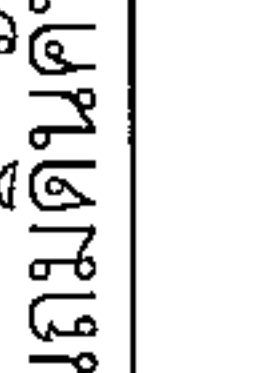

องค์กรปกครองส่วนท้องถิ่น จังหวัดนครราชสีมา	
แบบมาตรฐานเลขที่ ทต.นม. 01-101	
แบบ :	
มาตรฐานงานแผ่นดินคันทาง	
มาตรฐาน เชื่อมโยง	ระบุในแบบ
ชื่อแบบ	 นายรังสรรค์ ชัยกลาง
วิศวกรโยธา	 นายสมชาย วัฒนกุล รท.10075
แก้ไข	
อนุมัติ	
แผ่นที่ : 1	จำนวน : 1

รายการประกอบแบบ

- คุณสมบัติของวัสดุ นอกเหนือจากที่ระบุในแบบและวิธีการก่อสร้างทางข้างนี้ไปตามมาตรฐานงานทางหลวงท้องถิ่น
 - มต.201-2550
 - มต.301-2550
 - มต.302-2550
 - มต.303-2550
 - มต.304-2550
 (เฉพาะในส่วนที่เกี่ยวข้องเท่านั้น)

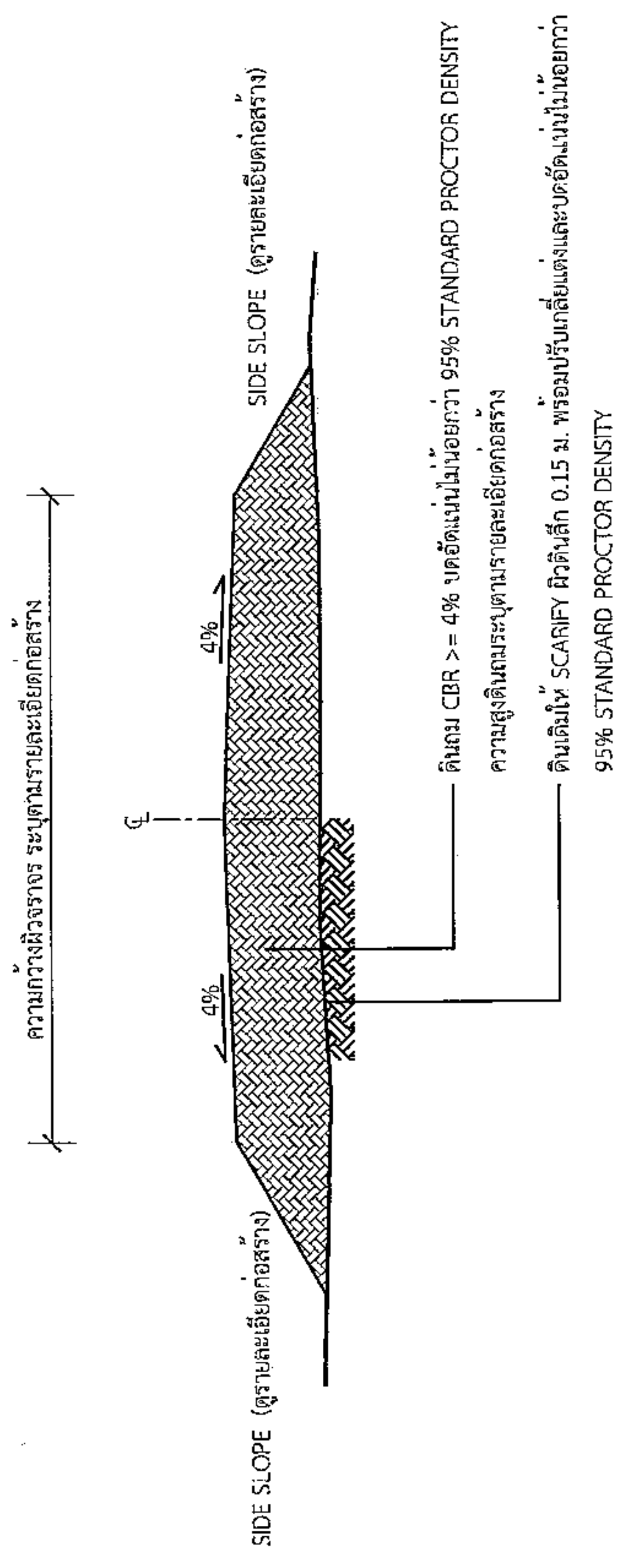

รูปตัดตามขวางงานถมดินคันทาง

นายสมศรี เกงขุนทด

ผู้อำนวยการกองช่าง อบต.หนองแวง

*วัสดุและวิธีการดำเนินการก่อสร้างจะต้องเป็นไปตามมาตรฐานทางหลวงท้องถิ่น พ.ศ. 2550 เฉพาะในส่วนที่เกี่ยวข้องเท่านั้น



องค์กรปกครองส่วนท้องถิ่น จังหวัดนครราชสีมา	
แบบมาตรฐานเลขที่ ทผ.ม. 03-102	
แบบ :	
มาตรฐานป่าชุมชนต้นแบบโครงการ	
มาตรฐาน	ระบุรายละเอียด
เขียนแบบ	นายสมศรี ชื่นสง
วิศวกรในสาขา	
นายสมศรี วิศวกร	
นายสมศรี วิศวกร	RD.10075
เห็นชอบ	
อนุมัติ	

แผ่นที่ : 1	จำนวน : 1
-------------	-----------

โครงการก่อสร้างของ.....

โครงการ.....

ปริมาณงาน.....

งบประมาณ.....บาท

วันเริ่มสัญญา.....วันสิ้นสุดสัญญา.....

ผู้รับจ้าง.....โทร.....

ผู้ควบคุมงาน.....โทร.....

ผู้ควบคุมงาน.....โทร.....

ขอภัยในความไม่สะดวก

แบบขยายข้อความป่า

มาตรฐาน 1 : 10

นายสมศรี เก่งขุนทด
ผู้อำนวยการกองช่าง อบต.หนองแวง

- รายละเอียดประกอบแบบ
- วัสดุป่าตามความเหมาะสมจะต้องคงทนตลอดระยะเวลาก่อสร้าง
 - ตัวอักษรที่ใช้ขนาดตามความเหมาะสมสามารถมองเห็นได้ชัดเจน
 - ตำแหน่งการติดตั้งป้ายโครงการ และรายละเอียดอื่น
- ที่มีได้กำหนดไว้ในแบบ ให้ผู้ควบคุมงานเป็นผู้กำหนด



องค์กรปกครองส่วนท้องถิ่น จังหวัดนครราชสีมา	
แบบมาตรฐานเลขที่ พด.ม. 03-101	
แบบ :	
มาตรฐานข้อโครงการสร้าง	
มาตรฐาน	ระบุในแบบ
เขียนแบบ	นายธีรศักดิ์ ชื่นกลาง
วิศวกรโยธา	นายสมเดระทร์ เกียรติเดช รช.10075
พิมพ์แบบ	6-
อนุมัติ	<i>[Signature]</i>
แผ่นที่ : 1	จำนวน : 1

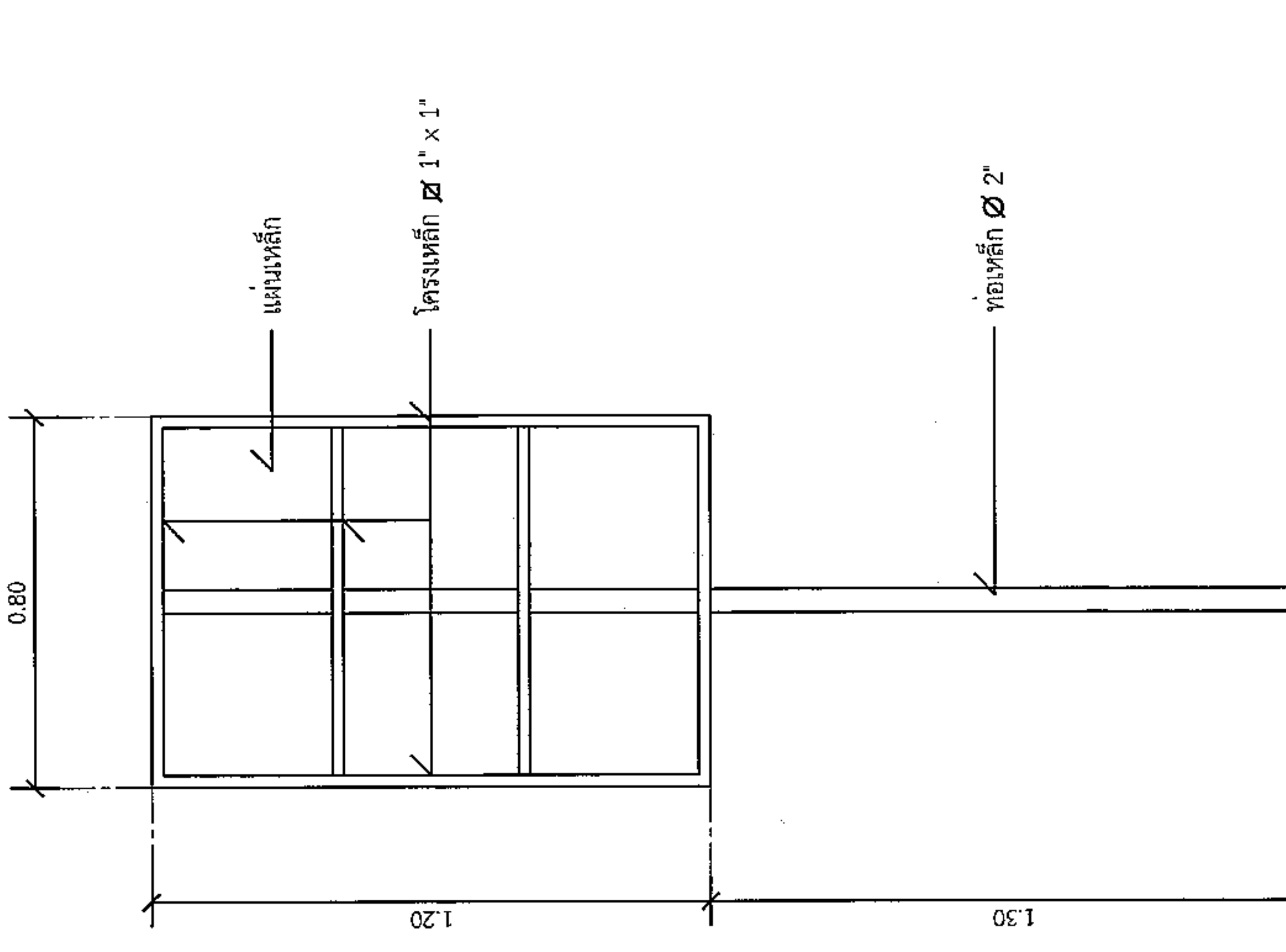
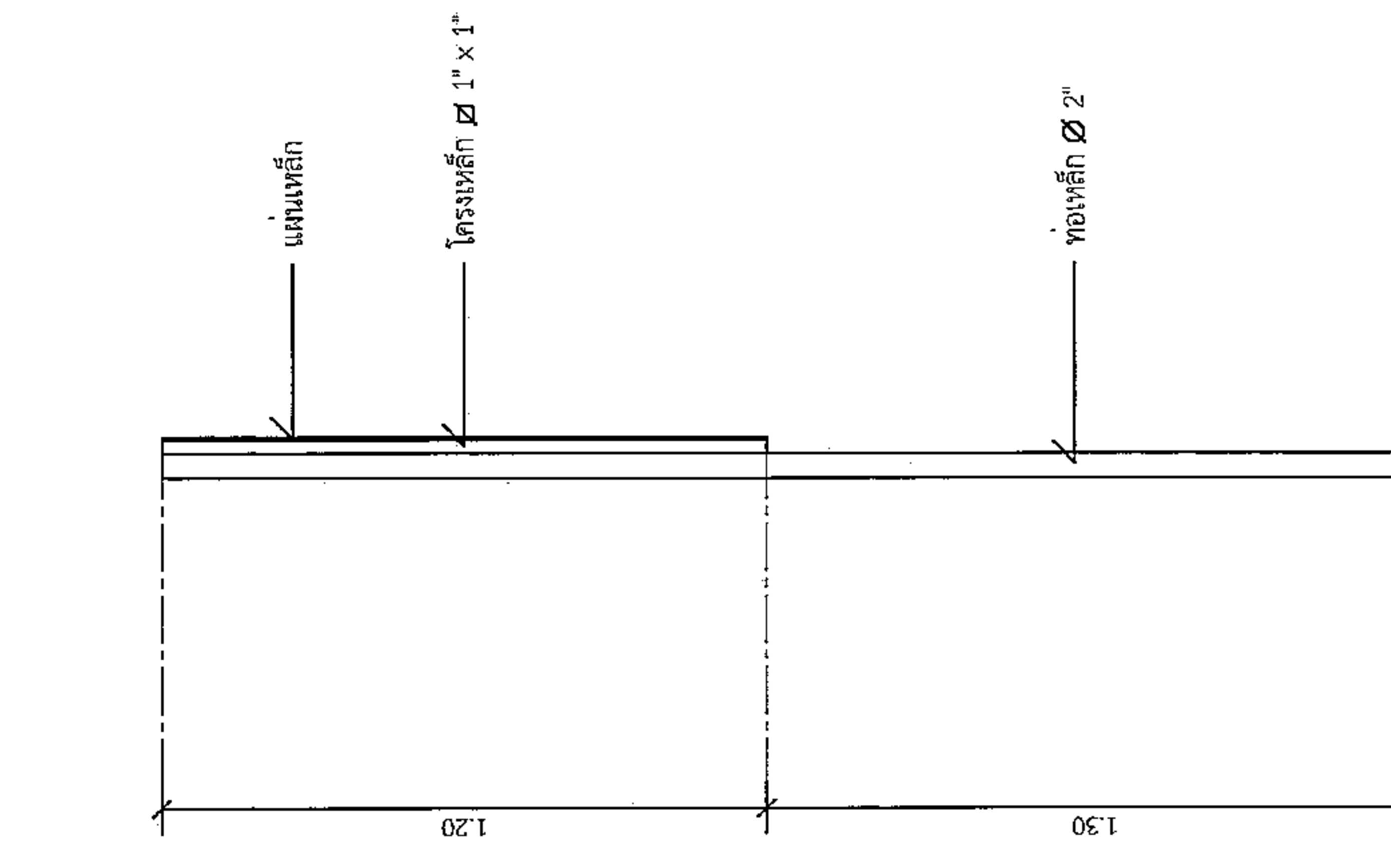
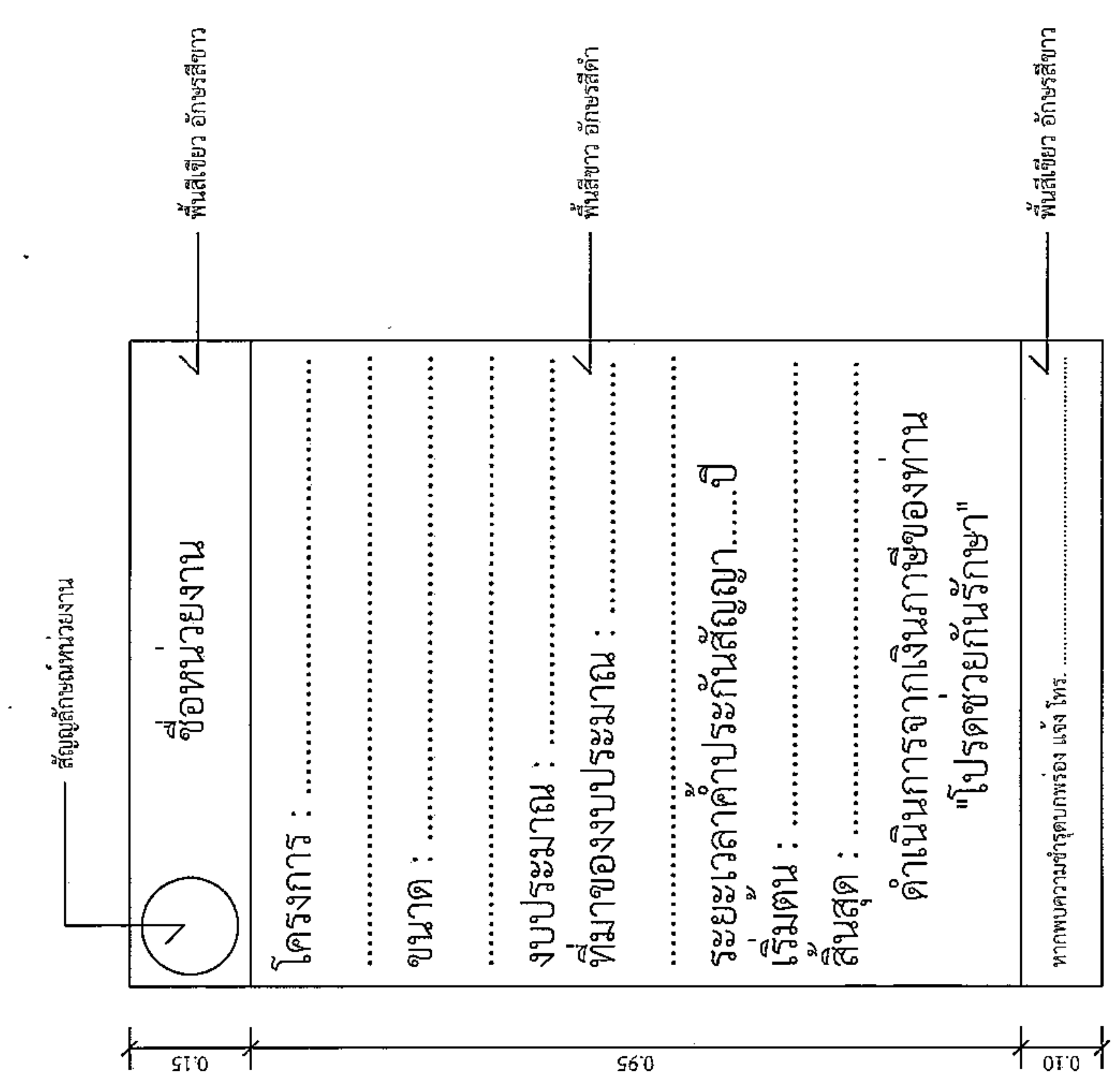

แบบขยายของความปาย
มาตราส่วน 1:10

รายการประกอบแบบ

- เสา ที่เขี่ยดินหลัง ใต้หลังน้ำสี่เหลี่ยม
- พื้นเขี่ยดินหน้าหลังน้ำสี่เหลี่ยม
- ตัวอักษรให้ชัดเจนตามความเหมาะสม

นายสมศรี เก่งขุนทด
ผู้อำนวยการกองช่าง อบต.หนองแวง

รูปด้านข้าง
มาตราส่วน 1:20

รูปด้านหลัง
มาตราส่วน 1:20